

Bedienungsanleitung / User Manual

Wireless Push Buttons Set

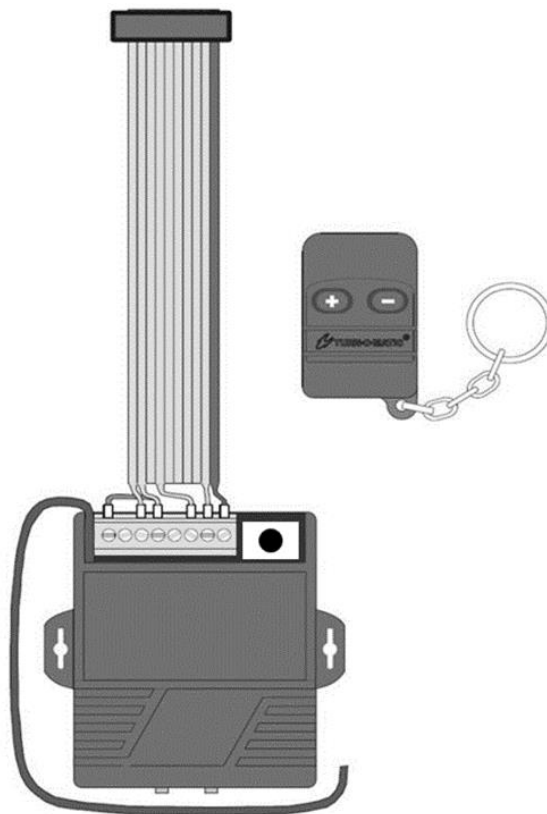

ArtNr. 38002280

Inhaltsverzeichnis / Table of contents

1.	Inhalt des Pakets / Content of the package	2
2.	Installation des Receivers / Installation of the receiver	3
3.	Austausch Displayhalterung für Display mit Receiver / Exchange display bracket for display with receiver	4
4.	Verbindung Receivers mit kabellosem Umschalter / Connection receiver to wireless pushbutton	5
5.	Entkopplung der kabellosen Umschalter vom Receiver / Disconnection wireless push buttons from receiver	7
5.	Einstellung der Displayadresse / Setting of the display address	9
6.	System Start	10
8.	Einstellung von Ton und Lautstärke / Adjustment of sound and volume	11
9.	Austausch Batterie (Kabellosen Umschalter) / Replacement battery (Wireless pushbutton)	12
10.	After sales support	13

Inhalt des Pakets / Content of the package

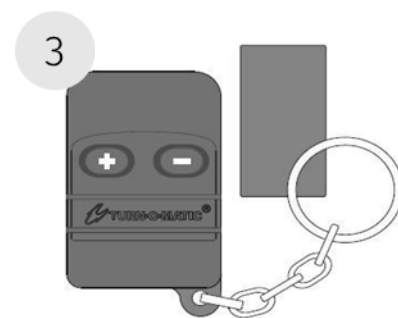
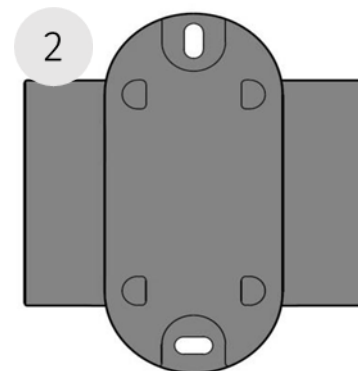
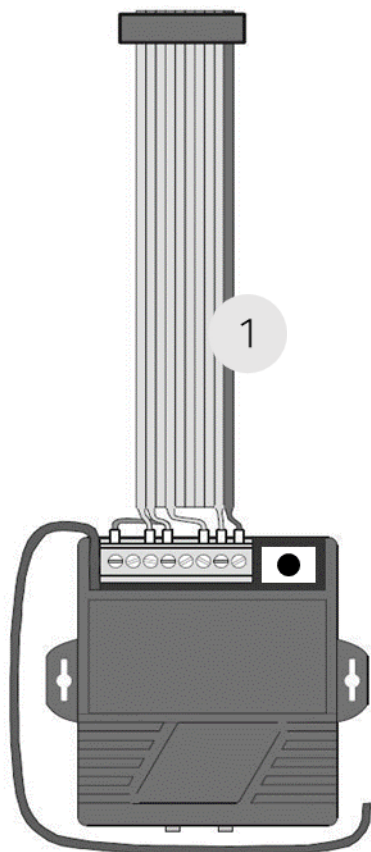

- 1) Receiver
- 2) Displayhalterung für Display mit Receiver
- 3) Kabelloser Umschalter (Fernbedienung des Receivers)
- 4) Montagezubehör

- 1) Receiver
- 2) Display bracket for display with receiver
- 3) Wireless pushbutton (Remote control of the receiver)
- 4) Mounting set

Installation des Receivers / Installation of the receiver

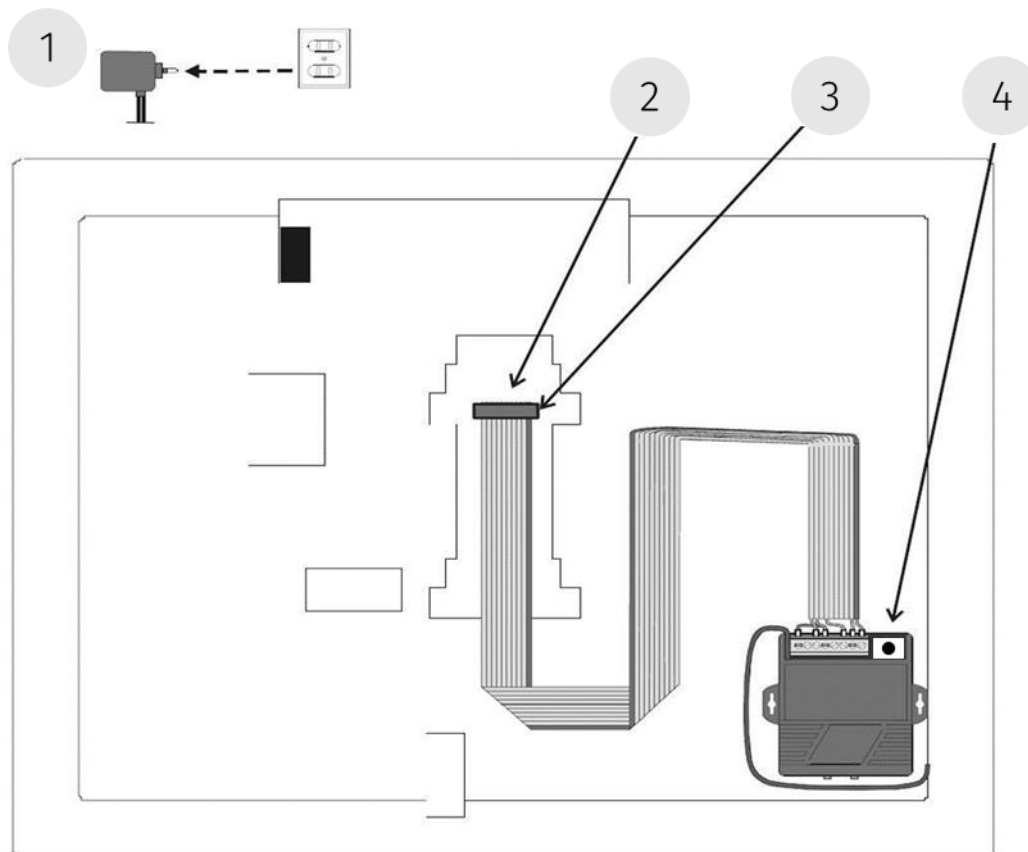

- | | |
|--|---|
| 1) Trennen Sie das Display von der Stromversorgung. | 1) Disconnect the display from the power supply. |
| 2) Legen Sie das Display auf die Rückseite. | 2) Put the display on the back. |
| 3) Stecken Sie den Stecker des Receivers auf die herausstehenden Metallstäbe auf der Rückseite des Displays. | 3) Insert the plug of the receiver onto the protruding metal rods on the back of the display. |
| 4) Befestigen Sie den Receiver mit dem mitgelieferten Klettverschluss auf der Rückseite des Displays im unteren rechten Eck. | 4) Attach the receiver on the back of the display in the lower right corner using the supplied Velcro fastener. |

Austausch der Displayhalterung / Exchange of the display bracket

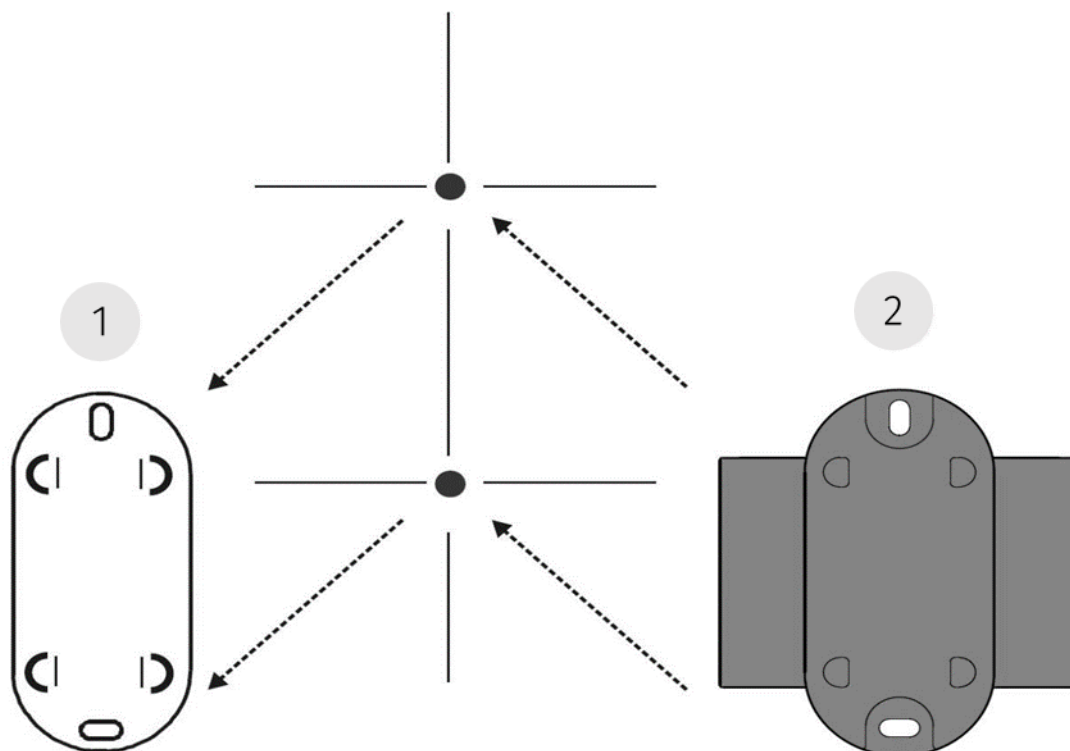

Falls ursprünglich ein Display ohne Receiver angebracht war, muss die ursprüngliche Halterung gegen die mitgelieferte Halterung getauscht werden.

If a display was originally attached without a receiver, the original bracket must be replaced with the supplied bracket.

Einstellung der Displayadresse / Setting of the display address

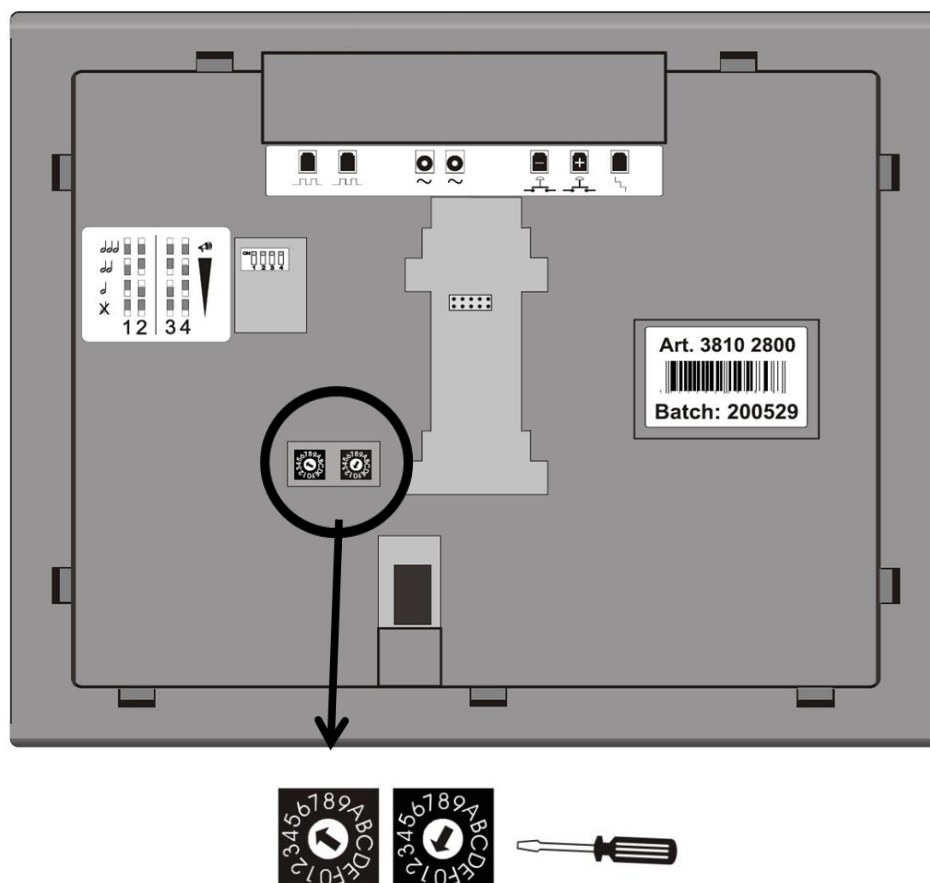

Auf der Rückseite des Displays sind zwei Nummernkreise. Die Pfeile innerhalb der Nummernkreise können mit einem kleinen Schraubenzieher gedreht werden.

Die Adresse für ein Display mit Receiver ist für gewöhnlich:
Linker Nummernkreis: 5
Rechter Nummernkreis: 1

There are two number circles on the back of the display. The arrows inside the number circles can be turned with a small screwdriver.

The address for a display with receiver is usually:
Left number circle: 5
Right number circle: 1

Verbindung Receivers mit Umschalter / Connection receiver to wireless pushbutton

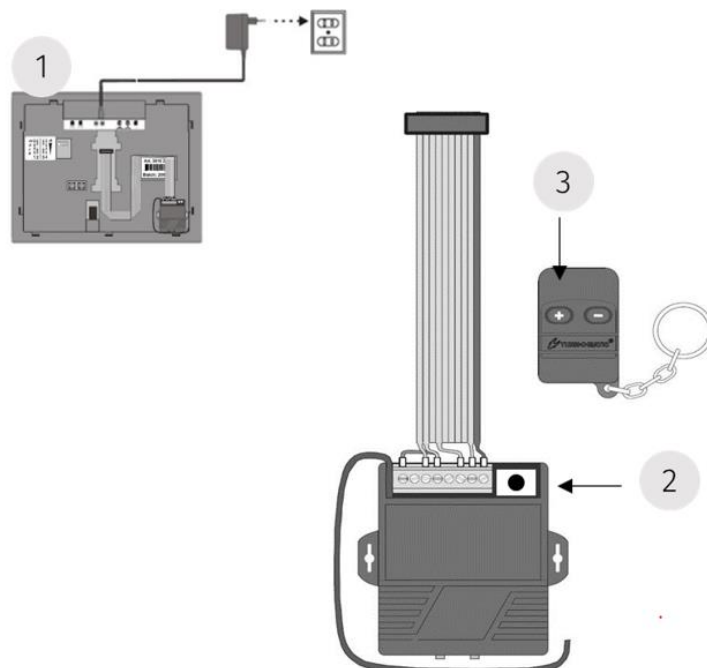

- 1) Schließen Sie das Display an die Stromversorgung (230 V) an.

- 1) Connect the display to the power supply (230 V).

Verbindung (+) Knopf:

- 2) Halten Sie den schwarzen Knopf in dem Fenster am Receiver für ca. 3 Sekunden gedrückt. Benutzen Sie dafür einen länglichen Gegenstand (z.B. Schraubenzieher). Auf der Anzeige am Receiver blinkt „L1“. Warten Sie, bis auf der Anzeige am Receiver eine Zahl, z.B. 00 oder 01 erscheint.
- 3) Drücken Sie den Druckknopf (+) des kabellosen Umschalters. Nun ist das Weiterschalten der Nummern auf dem Display möglich.

Connection (+) button:

- 2) Press and hold the black button in the window on the receiver for approx. 3 seconds. Use a long object (e.g., screwdriver) to do this. "L1" flashes on the receiver display. Wait until a number, e.g., 00 or 01, appears on the receiver display.
- 3) Press the (+) button on the wireless push button. You can now switch to the next numbers on the display.

Für das Erklärvideo scannen Sie den QR-Code. Scan the QR code for the instruction video.

Verbindung Receivers mit Umschalter / Connection receiver to wireless pushbutton

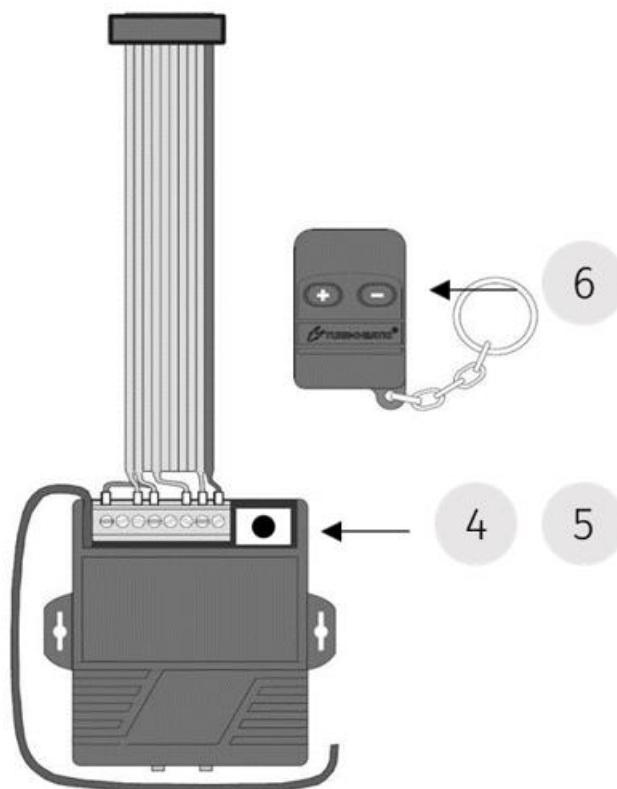

Verbindung (-) Knopf:

- 4) Halten Sie erneut den schwarzen Knopf im Receiver für 3 Sekunden gedrückt.
- 5) Sobald auf der Anzeige am Receiver „L1“ erscheint, drücken Sie sofort ein zweites Mal auf den schwarzen Knopf. Nun blinkt „L2“.
Warten Sie, bis auf der Anzeige des Receivers eine Zahl, z.B. 00 oder 01 erscheint.
- 6) Drücken Sie den Druckknopf (-) des kabellosen Umschalters.
Nun ist das Runterschalten der Nummern auf dem Display möglich.

Connection (-) button:

- 4) Press and hold the black button in the receiver again for 3 seconds.
- 5) As soon as "L1" appears on the receiver display, immediately press the black button a second time. Now "L2" flashes.
Wait until a number, e.g., 00 or 01, appears on the receiver display.
- 6) Press the (-) button on the wireless push button.
It is now possible to switch down the numbers on the display.

Für das Erklärvideo scannen Sie den QR-Code. Scan the QR code for the instruction video.

Entkopplung der Umschalter vom Receivers / Disconnection push buttons from receiver

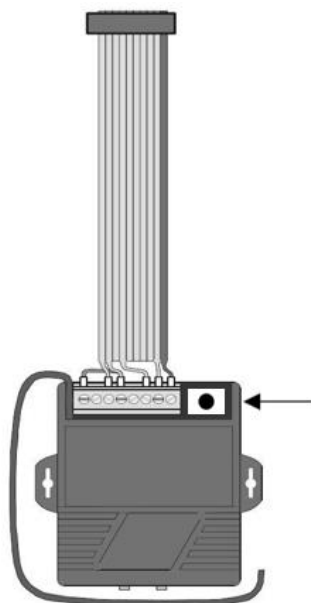

- 1) Schließen Sie das Display an die Stromversorgung (230 V) an.
Um die (+) Verbindungen zu entfernen:
- 2) Halten Sie den schwarzen Knopf in dem Fenster am Receiver für ca. 3 Sekunden gedrückt. Benutzen Sie dafür einen länglichen Gegenstand (z.B. Schraubenzieher).
Auf der Anzeige am Receiver blinkt „L1“. Warten Sie, bis auf der Anzeige am Receiver eine Zahl, z.B. 00 oder 01 erscheint.
- 3) Halten Sie dann erneut den schwarzen Knopf für ca. 3 Sekunden gedrückt. Wenn 3 Striche pro Ziffer auf der Anzeige im Receiver erscheinen, sind alle (+) Verbindungen aus dem Receiver gelöscht.

- 1) Connect the display to the power supply (230 V).
To remove the (+) connections:
- 2) Press and hold the black button in the window on the receiver for approx. 3 seconds. Use a long object (e.g., screwdriver) to do this.
"L1" flashes on the receiver display. Wait until a number, e.g., 00 or 01, appears on the receiver display.
- 3) Then press and hold the black button again for approx. 3 seconds. When 3 lines per digit appear on the receiver display, all (+) connections are now removed from the receiver.

Für das Erklärvideo scannen Sie den QR-Code. Scan the QR code for the instruction video.

Entkopplung der Umschalter vom Receivers / Disconnection push buttons from receiver

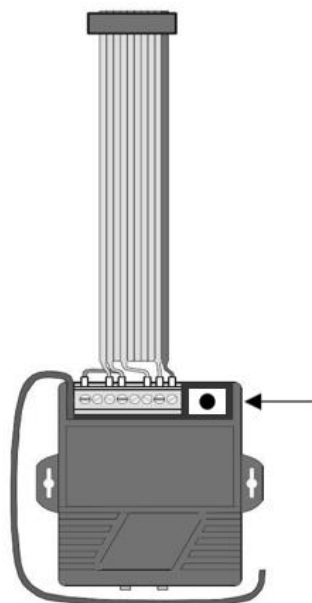

Um die (-) Verbindungen zu entfernen:

- 1) Halten Sie erneut den schwarzen Knopf im Receiver für 3 Sekunden gedrückt.
- 2) Sobald auf der Anzeige am Receiver „L1“ erscheint, drücken Sie sofort ein zweites Mal auf den schwarzen Knopf. Nun blinkt „L2“.
Warten Sie, bis auf der Anzeige des Receivers eine Zahl, z.B. 00 oder 01 erscheint.
- 3) Halten Sie dann erneut den schwarzen Knopf für ca. 3 Sekunden gedrückt. Dann erscheinen 3 Striche pro Ziffer auf der Anzeige im Receiver. Nun sind alle (-) Verbindungen aus dem Receiver gelöscht.

To remove the (-) connections:

- 1) Press and hold the black button in the receiver again for 3 seconds.
- 2) As soon as "L1" appears on the receiver display, immediately press the black button a second time. Now "L2" flashes.
Wait until a number, e.g., 00 or 01, appears on the receiver display.
- 3) Then press and hold the black button again for approx. 3 seconds. When 3 lines per digit appear on the receiver display, all (-) connections are removed from the receiver.

Für das Erklärvideo scannen Sie den QR-Code. Scan the QR code for the instruction video.

System Start

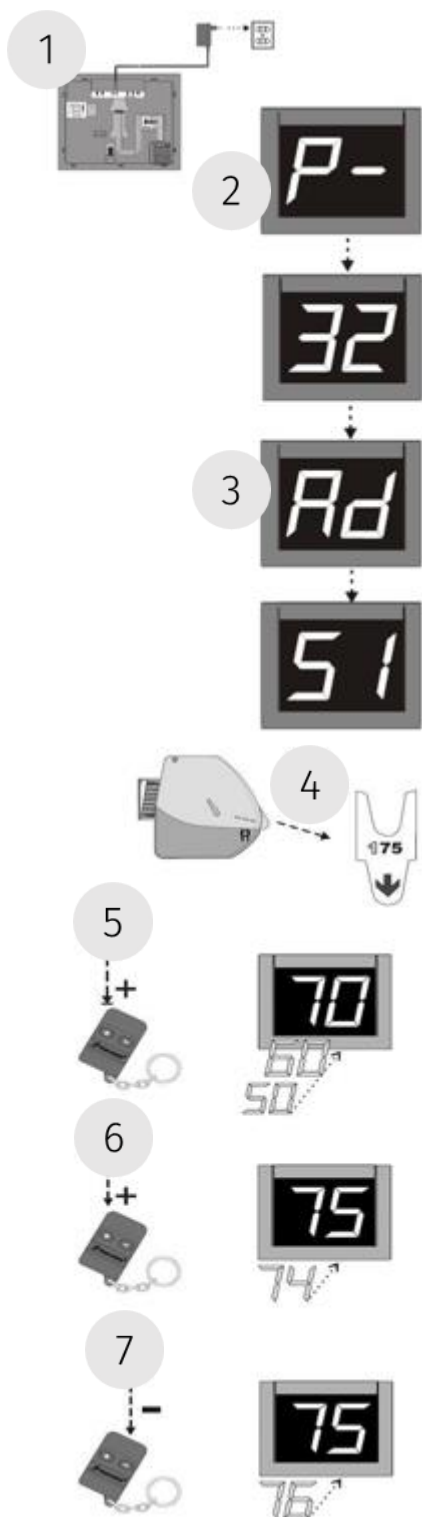

- 1) Schließen Sie das Display an die Stromversorgung (230 V) an.
- 2) Das Display zeigt zunächst die Programmversion P- an. Die Nummer dieser Version ist 21.
- 3) Dann zeigt das Display AD für Adresse an. Die eingestellte Displayadresse sollte „51“ sein. Falls die Displayadresse nicht auf "51" eingestellt ist, finden Sie im fünften Kapitel eine Erläuterung.

Nun ist das Display einsatzbereit.

- 4) Ziehen sie ein Ticket aus dem Ticketspender, um die Startnummer festzustellen.

Mit dem kabellosen Umschalter können Sie die Startnummer einstellen.

- 5) Beim Halten eines Druckknopfs auf dem Umschalter verändert sich die Zahl des Displays in 10er Schritten.
- 6) Beim Drücken des "+" erhöht sich die Zahl auf dem Display.
- 7) Beim Drücken des "-" verringern sich die Zahl auf dem Display.

- 1) Connect the display to the power supply (230 V).
- 2) The display first shows the program version P-. The number of this version is 21.
- 3) Then the display shows AD for address. The set display address should be "51". If the display address is not set to "51", there is an explanation in the fifth chapter.

Now the display is ready to use.

- 4) Take a ticket from the ticket dispenser to determine the first ticket number.

The number to start with can be set with the wireless pushbutton.

- 5) While holding a button on the pushbutton, the number of the display changes in steps of 10.
- 6) While pressing the "+" the number on the display increases.
- 7) While pressing the "-" the number on the display reduces.

Einstellung von Ton und Lautstärke / Adjustment of sound and volume

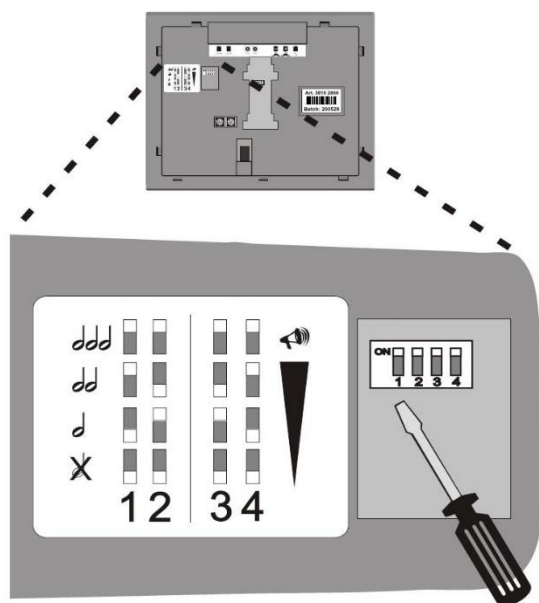

Sowohl der Ton als auch die Lautstärke kann mittels vier Schaltern auf der Rückseite des Displays reguliert werden.

- A) Der Ton wird mit den Schaltern 1 und 2 eingestellt.
1 aus & 2 aus - der Ton ist ausgeschaltet.
1 aus & 2 an - ein Einzelton wird abgespielt.
1 an & 2 aus - ein Doppelton wird abgespielt.
1 an & 2 an - ein Dreifachton wird abgespielt.
- B) Die Lautstärke des Tons wird mit den Schaltern 3 und 4 eingestellt.
3 aus & 4 aus - sehr leise
3 an & 4 aus - leise
3 aus & 4 an - mittel
3 an & 4 an - laut

Both the sound and the volume can be regulated by four switches on the back of the display.

- A) The sound is adjusted by switches 1 and 2.
1 off & 2 off - the sound is turned off.
1 off & 2 on - a single tone is played.
1 on & 2 off - a double tone is played.
1 on & 2 on - a triple tone is played.
- B) The volume of the sound is adjusted by switches 3 and 4.
3 off & 4 off - very quiet
3 on & 4 off - quiet
3 off & 4 on - medium
3 on & 4 on - loud

Austausch Batterie (Kabellosen Umschalter) / Replacement battery (Wireless pushbutton)

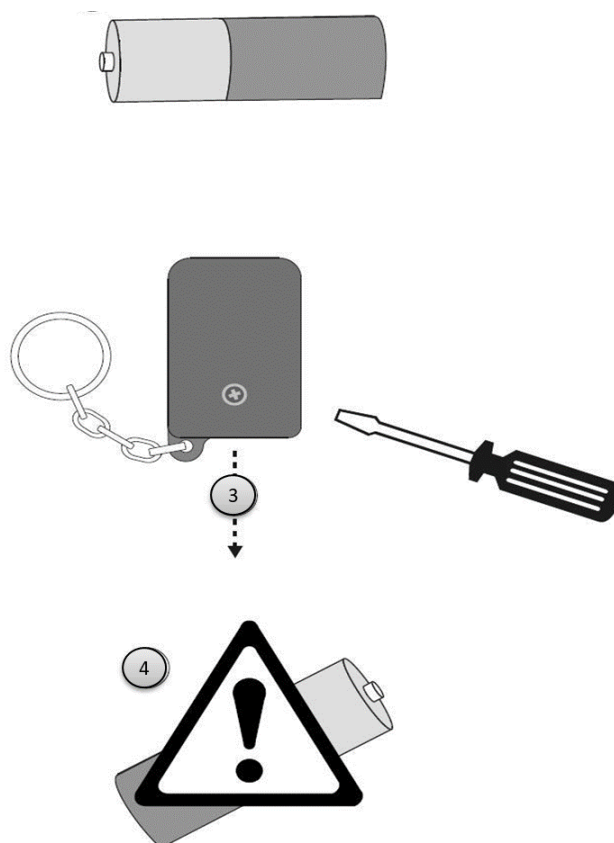

Die einzusetzende Batterie ist die Alkaline MN21 12V.

- 1) Entfernen Sie den weißen Aufkleber auf der Rückseite des kabellosen Umschalters.
- 2) Entfernen Sie die nun sichtbare Schraube und die Rückseite des kabellosen Umschalters.
- 3) Tauschen Sie nun die Batterie aus.
- 4) Testen Sie die Funktionsfähigkeit des kabellosen Umschalters und schrauben Sie die Rückenseite wieder fest.

The battery to insert is the alkaline MN21 12V.

- 1) Remove the white sticker on the back of the wireless pushbutton.
- 2) Remove the screw that is now visible and the back of the wireless pushbutton.
- 3) Now replace the battery.
- 4) Test the functionality of the wireless pushbutton and screw the back of it back into place.

After sales support

Bei Fragen und Problemen kontaktieren Sie uns bitte unter folgender Adresse:

In case there are any questions or problems, please contact us at the following address:

Meto International GmbH
Ersheimer Str. 69
69434 Hirschhorn, Germany
Tel.: +49 (0) 62 72-928 0
service@meto.com
www. meto.com

Copyright

Meto International GmbH

Alle Rechte vorbehalten. Dieses Dokument darf weder komplett noch teilweise kopiert werden. Weiter ist das Übertragen auf ein anderes Medium, sowie das Übersetzen ohne eine explizite Genehmigung der Firma Meto International GmbH verboten.

All rights reserved. This document may not be copied in whole or in part. Furthermore, the transfer to another medium, as well as the translation without an explicit permission of the company Meto International GmbH is prohibited.



Turn-O-Matic (LOGO) ist eine eingetragene Marke der Meto International GmbH.



Turn-O-Matic (LOGO) is a registered trademark of Meto International GmbH.